

EXTREMO Design - Lenkrolle für Möbel



Gehäuse und Räder aus Edelstahl, seidenmatt.
Radlagerung Kunststoff-Gleitlager mit Anlaufring.
Laufringe aus Polyurethan schwarz, abriebfest.
Räder sind für harte und weiche Böden geeignet.
Die Angabe der Tragkraft ist unverbindlich

WEBCODE: HJBS



Edelstahl
seidenmatt



Format	Rad (D)	Tragkraft	Bestell-Nr.
	50 mm	50 kg	519.10.01
	50 mm	50 kg	519.11.02

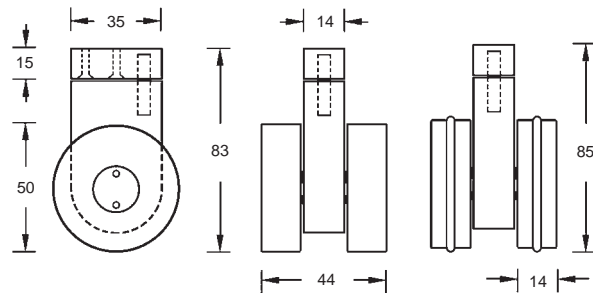

KLASSIK - MR Stil - Möbelfußrolle

Möbelfuß - Lenkrolle aus Messing mit
fest verbundener Hülse, für Tisch- und
Möbelfüße aus Holz.
Die Angabe der Tragkraft ist unverbindlich

WEBCODE: QXND



Messing
poliert

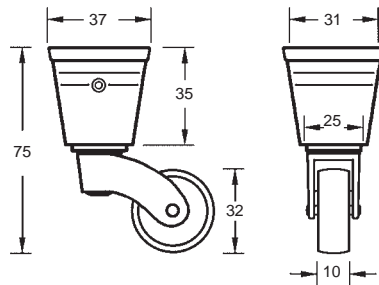

Rad	Tragkraft	Bestell-Nr.
32 mm	25 kg	519.20.10

GLEIT - ER Design - Möbelgleiter

Werkstoff: Edelstahl
Gleiteinsatz Kunststoff grau
Befestigung: zum Anschrauben
Gewinde M 8, 15 mm tief.

WEBCODE: SCTO





Edelstahl
seidenmatt

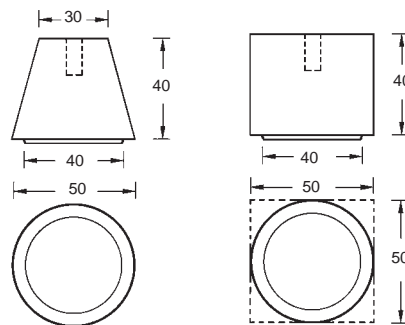

Edelstahl
poliert



Format	Bestell-Nr.	Bestell-Nr.
	519.30.02	519.30.12
	519.30.05	519.30.15
	519.30.08	519.30.18

